

White  
HORM / Orizzonti Design Center  
» [catalog #04](#)

White Sommier  
HORM / Orizzonti Design Center  
» [catalog #04](#)



# White

HORM / Orizzonti Design Center  
» [catalog #04](#)

# White High

HORM / Orizzonti Design Center  
» [catalog #04](#)



Singles  
libreria / bookcase  
vol. 02

Bifronte  
tavolino / sidetable  
vol. 01

## White

Orizzonti Design Center



Cad models  
Catalogues  
Warranty terms  
Assembly instructions  
Product sheets  
Technical sheets



www.horm.it

NEED HELP? Call us:  
+39 0434 1979 100

Letto imbottito con rivestimento sfoderabile

- › tessuto
- › ecopelle

Configurazione standard

- I prezzi includono:
- › rete a doghe fisse
  - › giroletto esterno al materasso
  - › piedi in legno, colore a scelta del cliente:
    - faggio tinto moca
    - faggio naturale
    - faggio tinto noce
    - laccato bianco

Optional

- › vano contenitore con rete alzabile a doppia apertura
- › piedi in alluminio lucido
- › rete doghe ammortizzate
- › rete amagnetica
- › rete con movimento elettrico solo testa
- › rete con movimento elettrico testa / piedi (prezzi a pag. 704-707)
- › giroletto a filo del materasso

Materasso venduto a parte

- › consulta il catalogo  
The Art of Sleeping  
www.orizzontiitalia.it

Upholstered bed with removable cover

- › fabric
- › faux leather

Standard configuration

- The price include:
- › fixed slatted base
  - › bed frame outside the mattress
  - › wooden feet, color of your choice:
    - mocha stained beech
    - natural beech
    - walnut stained beech
    - white lacquered

Optionals

- › storage compartment with double opening liftable base
- › aluminium feet
- › sprung slats
- › non-magnetic base
- › electric adjustable base head / foot area
- › electric adjustable base head area only (prices on page 704-707)
- › bed frame flush with the mattress

Mattress sold separately

- › see the catalogue  
The Art of Sleeping  
www.orizzontiitalia.it

Lit rembourré avec revêtement amovible

- › tissu
- › simili cuir

Configuration de série

- Les prix comprennent:
- › sommier à lattes fixes
  - › cadre de lit à l'extérieur du matelas
  - › pieds en bois, couleur au choix du client:
    - hêtre teint moka
    - hêtre naturel
    - hêtre teint noyer
    - laqué blanc

Optionnel

- › coffre avec sommier relevable à double ouverture
- › pieds en aluminium brillant
- › sommier à lattes amorties
- › sommier non magnétique
- › sommier motorisé uniquement pour la tête
- › sommier motorisé tête / pieds (prix en page 704-707)
- › cadre de lit au ras du matelas

Matelas vendu séparément

- › voir le catalogue  
The Art of Sleeping  
www.orizzontiitalia.it

Gepolstertes Bett mit abnehmbarem Bezug

- › Stoff
- › Kunstleder

Serienausstattung

- Alle Preise beinhalten:
- › Lattenrost
  - › Bettrahmen außerhalb der Matratze
  - › Holzfüße, Farbe nach Wahl des Kunden:
    - Buche Mokka
    - Buche Natur
    - Buche Nussfarbig
    - Weiß lackiert

Optionale Ausstattung

- › Bettkasten mit zwei verschiedene Liftfunktionen
- › Füße aus glänzendem Aluminium
- › Gefederter Lattenrost
- › Holzrahmen Lattenrost
- › Lattenrost mit motorischem Kopfteil
- › Lattenrost mit motorischem Kopf- / Fußteil (Preise auf Seite 704-707)
- › Bettrahmen bündig zur Matratze

Matratze separat erhältlich

- › zum Katalog  
The Art of Sleeping  
www.orizzontiitalia.it

Cama tapizada con revestimiento desenfundable

- › tejido
- › ecopiel

Configuración estándar

- Los precios incluyen
- › somier de lamas fijas
  - › marco de la cama fuera del colchón
  - › pies en madera, color a elección del cliente:
    - haya color moca
    - haya natural
    - haya color nogal
    - lacado blanco

Opcional

- › arcón con somier elevable de doble abertura
- › pies en aluminio brillante
- › somier lamas amortiguadas
- › somier no magnético
- › somier con movimiento eléctrico solo cabeza
- › somier con movimiento eléctrico cabeza / pies (precios pag. 704-707)
- › marco de la cama a ras del colchón

Colchón vendido por separado

- › consulta el catálogo  
The Art of Sleeping  
www.orizzontiitalia.it

Materasso Mattress Matelas Matratze Colchón  (cm)	C.O.M. Client's Own Material	Ecopelle Faux leather Simili cuir Kunstleder Ecopiel	Tessuto Fabric Tissu Stoff Tejido				Metraggio Metreage Métrage Stoffbedarf Metraje  (roll H 140cm)
			Basic	Superior Cat. 1	Top Cat. 2	Exclusive Cat. 3	

100 x 200	1980	1981	1982	1983	1984	1985	<b>m 6,6</b>
160 x 200	1986	1987	1988	1989	1990	1991	<b>m 9,4</b>
170 x 200	1992	1993	1994	1995	1996	1997	<b>m 9,7</b>
180 x 200	1998	1999	2000	2001	2002	2003	<b>m 10</b>
200 x 200	2004	2005	2006	2007	2008	2009	<b>m 10,7</b>
Queen 60" x 80"	2010	2011	2012	2013	2014	2015	<b>m 9,4</b>
King 76" x 80"	2016	2017	2018	2019	2020	2021	<b>m 10,7</b>

Materasso Mattress (cm)	Ingombro Bed size (cm)
100 x 200	125 x 217 x 106H
160 x 200	185 x 217 x 106H
170 x 200	195 x 217 x 106H
180 x 200	205 x 217 x 106H
200 x 200	225 x 217 x 106H
American Queen Size 60" x 80"	69.7" x 86.6" x 41.7"H
American King Size 76" x 80"	85.8" x 86.6" x 41.7"H

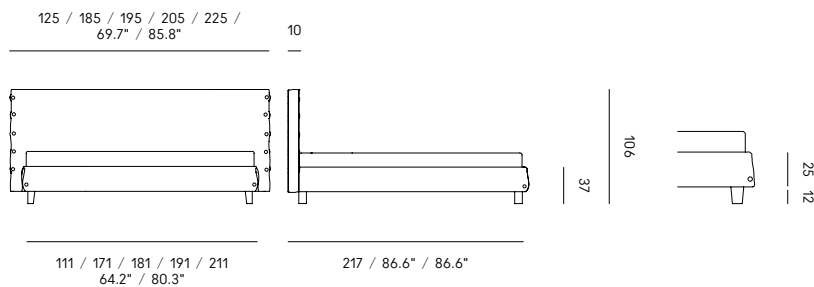

OPTIONAL (pag. / Seite 701)	100 x 200	160 x 200	170 x 200	180 x 200	Queen 60" x 80"
contenitore con rete alzabile in due posizioni storage with slatted base liffable in two positions rangement avec sommier relevable en deux positions Bettkasten mit in zwei Positio- nen Anhebbbarer Lattenrost almacenamiento con somier elevable en dos posiciones	4002	4005	4006	4007	4009

OPTIONAL	5000
piedi in alluminio lucido glossy aluminium feet pieds en aluminium brillant polierte Aluminium-FüÙe pies de aluminio brillante	5000

# White High

Orizzonti Design Center



Cad models  
Catalogues  
Warranty terms  
Assembly instructions  
Product sheets  
Technical sheets



www.horm.it

NEED HELP? Call us: +39 0434 1979 100



Letto imbottito con rivestimento sfoderabile

- > tessuto
- > ecopelle

Configurazione standard

- I prezzi includono:
- > rete a doghe fisse
  - > giroletto esterno al materasso
  - > piedi in legno, colore a scelta del cliente:
    - faggio tinto moca
    - faggio naturale
    - faggio tinto noce
    - laccato bianco

Optional

- > vano contenitore con rete alzabile a doppia apertura
- > piedi in alluminio lucido
- > rete doghe ammortizzate
- > rete amagnetica
- > rete con movimento elettrico solo testa
- > rete con movimento elettrico testa / piedi (prezzi a pag. 704-707)
- > giroletto a filo del materasso

Materasso venduto a parte

- > consulta il catalogo The Art of Sleeping [www.orizzontiitalia.it](http://www.orizzontiitalia.it)

Upholstered bed with removable cover

- > fabric
- > faux leather

Standard configuration

- The price include:
- > fixed slatted base
  - > bed frame outside the mattress
  - > wooden feet, color of your choice:
    - mocha stained beech
    - natural beech
    - walnut stained beech
    - white lacquered

Optionals

- > storage compartment with double opening liftable base
- > aluminium feet
- > sprung slats
- > non-magnetic base
- > electric adjustable base head / foot area
- > electric adjustable base head area only (prices on page 704-707)
- > bed frame flush with the mattress

Mattress sold separately

- > see the catalogue The Art of Sleeping [www.orizzontiitalia.it](http://www.orizzontiitalia.it)

Lit rembourré avec revêtement amovible

- > tissu
- > simili cuir

Configuration de série:

- Les prix comprennent:
- > sommier à lattes fixes
  - > cadre de lit à l'extérieur du matelas
  - > pieds en bois, couleur au choix du client:
    - hêtre teint moka
    - hêtre naturel
    - hêtre teint noyer
    - laqué blanc

Optionnel

- > coffre avec sommier relevable à double ouverture
- > pieds en aluminium brillant
- > sommier à lattes amorties
- > sommier non magnétique
- > sommier motorisé uniquement pour la tête
- > sommier motorisé tête / pieds (prix en page 704-707)
- > cadre de lit au ras du matelas

Matelas vendu séparément

- > voir le catalogue The Art of Sleeping [www.orizzontiitalia.it](http://www.orizzontiitalia.it)

Gepolstertes Bett mit abnehmbarem Bezug

- > Stoff
- > Kunstleder

Serienausstattung

- Alle Preise beinhalten:
- > Lattenrost
  - > Bettrahmen außerhalb der Matratze
  - > Holzfüße, Farbe nach Wahl des Kunden:
    - Buche Mokka
    - Buche Natur
    - Buche Nussfarbig
    - Weiß lackiert

Optionale Ausstattung

- > Bettkasten mit zwei verschiedene Liftfunktionen
- > Füße aus glänzendem Aluminium
- > Gefederter Lattenrost
- > Holzrahmen Lattenrost
- > Lattenrost mit motorischem Kopfteil
- > Lattenrost mit motorischem Kopf- / Fußteil (Preise auf Seite 704-707)
- > Bettrahmen bündig zur Matratze

Matratze separat erhältlich

- > zum Katalog The Art of Sleeping [www.orizzontiitalia.it](http://www.orizzontiitalia.it)

Cama tapizada con revestimiento desenfundable

- > tejido
- > ecopiel

Configuración estándar

- Los precios incluyen
- > somier de lamas fijas
  - > marco de la cama fuera del colchón
  - > pies en madera, color a elección del cliente:
    - haya color moca
    - haya natural
    - haya color nogal
    - lacado blanco

Opcional

- > arcón con somier elevable de doble abertura
- > pies en aluminio brillante
- > somier lamas amortiguadas
- > somier no magnético
- > somier con movimiento eléctrico solo cabeza
- > somier con movimiento eléctrico cabeza / pies (precios pag. 704-707)
- > marco de la cama a ras del colchón

Colchón vendido por separado

- > consulta el catálogo The Art of Sleeping [www.orizzontiitalia.it](http://www.orizzontiitalia.it)

Materasso Mattress Matelas Matratze Colchón  (cm)	C.O.M. Client's Own Material	Ecopelle Faux leather Simili cuir Kunstleder Ecopiel	Tessuto Fabric Tissu Stoff Tejido				Metraggio Metreage Métrage Stoffbedarf Metraje  (roll H 140cm)
			Basic	Superior Cat. 1	Top Cat. 2	Exclusive Cat. 3	

100 x 200	2022	2023	2024	2025	2026	2027	<b>m 6,6</b>
160 x 200	2028	2029	2030	2031	2032	2033	<b>m 9,4</b>
170 x 200	2034	2035	2036	2037	2038	2039	<b>m 9,7</b>
180 x 200	2040	2041	2042	2043	2044	2045	<b>m 10</b>
200 x 200	2046	2047	2048	2049	2050	2051	<b>m 10,7</b>
Queen 60" x 80"	2052	2053	2054	2055	2056	2057	<b>m 9,4</b>
King 76" x 80"	2058	2059	2060	2061	2062	2063	<b>m 10,7</b>

Materasso Mattress (cm)	Ingombro Bed size (cm)
100 x 200	139 x 217 x 144H
160 x 200	199 x 217 x 144H
170 x 200	209 x 217 x 144H
180 x 200	219 x 217 x 144H
200 x 200	239 x 217 x 144H
American Queen Size 60" x 80"	75.2" x 86.6" x 56.7"H
American King Size 76" x 80"	91.3" x 86.6" x 56.7"H

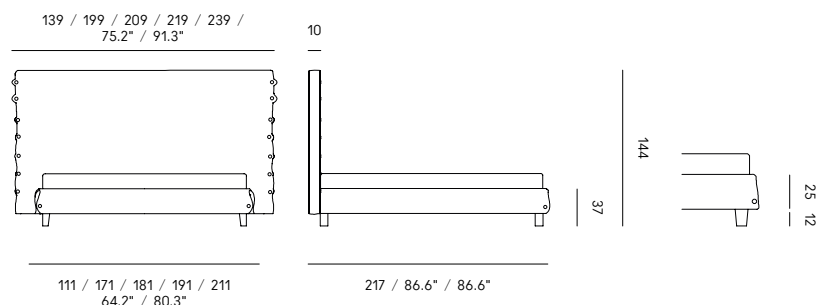

OPTIONAL (pag. / Seite 701)	100 x 200	160 x 200	170 x 200	180 x 200	Queen 60" x 80"
contenitore con rete alzabile in due posizioni storage with slatted base liffable in two positions rangement avec sommier relevable en deux positions Bettkasten mit in zwei Positio- nen Anhebbarer Lattenrost almacenamiento con somier elevable en dos posiciones	4002	4005	4006	4007	4009

OPTIONAL	5000
piedi in alluminio lucido glossy aluminium feet pieds en aluminium brillant polierte Aluminium-FüÙe pies de aluminio brillante	5000

# White Sommier

Orizzonti Design Center

  
HORM

Cad models  
Catalogues  
Warranty terms  
Assembly instructions  
Product sheets  
Technical sheets

[www.horm.it](http://www.horm.it)

NEED  
HELP?

Call us:  
+39 0434 1979 100

## Letto imbottito con rivestimento sfoderabile

- > tessuto
- > ecopelle

## Configurazione standard

- I prezzi includono:
- > rete a doghe fisse
  - > giroletto esterno al materasso
  - > piedi in legno, colore a scelta del cliente:
    - faggio tinto moca
    - faggio naturale
    - faggio tinto noce
    - laccato bianco

## Optional

- > vano contenitore con rete alzabile a doppia apertura
- > piedi in alluminio lucido
- > rete doghe ammortizzate
- > rete amagnetica
- > rete con movimento elettrico solo testa
- > rete con movimento elettrico testa / piedi (prezzi a pag. 704-707)
- > giroletto a filo del materasso

## Materasso venduto a parte

- > consulta il catalogo  
The Art of Sleeping  
[www.orizzontiitalia.it](http://www.orizzontiitalia.it)

## Upholstered bed with removable cover

- > fabric
- > faux leather

## Standard configuration

- The price include:
- > fixed slatted base
  - > bed frame outside the mattress
  - > wooden feet, color of your choice:
    - mocha stained beech
    - natural beech
    - walnut stained beech
    - white lacquered

## Optionals

- > storage compartment with double opening liftable base
- > aluminium feet
- > sprung slats
- > non-magnetic base
- > electric adjustable base head / foot area
- > electric adjustable base head area only (prices on page 704-707)
- > bed frame flush with the mattress

## Mattress sold separately

- > see the catalogue  
The Art of Sleeping  
[www.orizzontiitalia.it](http://www.orizzontiitalia.it)

## Lit rembourré avec revêtement amovible

- > tissu
- > simili cuir

## Configuration de série

- Les prix comprennent:
- > sommier à lattes fixes
  - > cadre de lit à l'extérieur du matelas
  - > pieds en bois, couleur au choix du client:
    - hêtre teint moka
    - hêtre naturel
    - hêtre teint noyer
    - laqué blanc

## Optionnel

- > coffre avec sommier relevable à double ouverture
- > pieds en aluminium brillant
- > sommier à lattes amorties
- > sommier non magnétique
- > sommier motorisé uniquement pour la tête
- > sommier motorisé tête / pieds (prix en page 704-707)
- > cadre de lit au ras du matelas

## Matelas vendu séparément

- > voir le catalogue  
The Art of Sleeping  
[www.orizzontiitalia.it](http://www.orizzontiitalia.it)

## Gepolstertes Bett mit abnehmbarem Bezug

- > Stoff
- > Kunstleder

## Serienausstattung

- Alle Preise beinhalten:
- > Lattenrost
  - > Bettrahmen außerhalb der Matratze
  - > Holzfüße, Farbe nach Wahl des Kunden:
    - Buche Mokka
    - Buche Natur
    - Buche Nussfarbig
    - Weiß lackiert

## Optionale Ausstattung

- > Bettkasten mit zwei verschiedene Liftfunktionen
- > Füße aus glänzendem Aluminium
- > Gefederter Lattenrost
- > Holzrahmen Lattenrost
- > Lattenrost mit motorischem Kopfteil
- > Lattenrost mit motorischem Kopf- / Fußteil (Preise auf Seite 704-707)
- > Bettrahmen bündig zur Matratze

## Matratze separat erhältlich

- > zum Katalog  
The Art of Sleeping  
[www.orizzontiitalia.it](http://www.orizzontiitalia.it)

## Cama tapizada con revestimiento desenfundable

- > tejido
- > ecopiel

## Configuración estándar

- Los precios incluyen
- > somier de lamas fijas
  - > marco de la cama fuera del colchón
  - > pies en madera, color a elección del cliente:
    - haya color moca
    - haya natural
    - haya color nogal
    - lacado blanco

## Opcional

- > arcón con somier elevable de doble abertura
- > pies en aluminio brillante
- > somier lamas amortiguadas
- > somier no magnético
- > somier con movimiento eléctrico solo cabeza
- > somier con movimiento eléctrico cabeza / pies (precios en pag. 704-707)
- > marco de la cama a ras del colchón

## Colchón vendido por separado

- > consulta el catálogo  
The Art of Sleeping  
[www.orizzontiitalia.it](http://www.orizzontiitalia.it)

Materasso Mattress Matelas Matratze Colchón  (cm)	C.O.M. Client's Own Material	Ecopelle Faux leather Simili cuir Kunstleder Ecopiel	Tessuto Fabric Tissu Stoff Tejido				Metraggio Metreage Métrage Stoffbedarf Metraje  (roll H 140cm)
			Basic	Superior Cat. 1	Top Cat. 2	Exclusive Cat. 3	

80 x 200	2064	2065	2066	2067	2068	2069	m 2,5
90 x 200	2070	2071	2072	2073	2074	2075	m 2,5
100 x 200	2076	2077	2078	2079	2080	2081	m 2,6
120 x 200	2082	2083	2084	2085	2086	2087	m 3,1
140 x 200	2088	2089	2090	2091	2092	2093	m 3,5
160 x 200	2094	2095	2096	2097	2098	2099	m 4
170 x 200	2100	2101	2102	2103	2104	2105	m 4,2
180 x 200	2106	2107	2108	2109	2110	2111	m 4,4
200 x 200	2112	2113	2114	2115	2116	2117	m 4,8
Queen 60" x 80"	2118	2119	2120	2121	2122	2123	m 4
King 76" x 80"	2124	2125	2126	2127	2128	2129	m 4,8

Materasso Mattress (cm)	Ingombro Bed size (cm)
80 x 200	91 x 211 x 31H
90 x 200	101 x 211 x 31H
100 x 200	111 x 211 x 31H
120 x 200	131 x 211 x 31H
140 x 200	151 x 211 x 31H
160 x 200	171 x 211 x 31H
170 x 200	181 x 211 x 31H
180 x 200	191 x 211 x 31H
200 x 200	211 x 211 x 31H
American Queen Size 60" x 80"	64.2" x 84.3" x 12.2"H
American King Size 76" x 80"	80.3" x 84.3" x 12.2"H

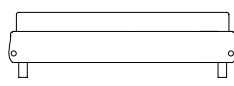

91 / 101 / 111 / 131 / 151 / 171 /  
181 / 191 / 211 / 64.2" / 80.3"

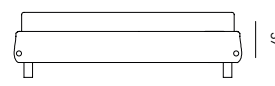

211 / 84.3" / 84.3"

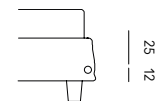

#### OPTIONAL

piedi in alluminio lucido  
glossy aluminium feet  
pieds en aluminium brillant  
polierte Aluminium-FüÙe  
pies de aluminio brillante

5000

OPTIONAL (pag. / Seite 701)	80 x 200	90 x 200	100 x 200	120 x 200	140 x 200	160 x 200	170 x 200	180 x 200	Queen 60" x 80"
contenitore con rete alzabile in due posizioni storage with slatted base liffable in two positions rangement avec sommier relevable en deux positions Bettkasten mit in zwei Positio- nen Anhebbarer Lattenrost almacenamiento con somier elevable en dos posiciones	4000	4001	4002	4003	4004	4005	4006	4007	4009



IT

**Configurazione di serie:** giroletto esterno al materasso

La configurazione di serie nei letti elencati nella nota (\*) a piè di pagina prevede che la rete del letto abbia la stessa dimensione del materasso e che il giroletto sia esterno al materasso (fig. A)



A

Il beneficio di questa configurazione è che la rete e il materasso possono essere incassati all'interno del giroletto (fig. B). La rete è infatti appoggiata su quattro cubotti angolari provvisti di una parte superiore (top) che durante il montaggio può essere regolata in altezza. L'incasso del materasso è possibile solo nei letti senza contenitore poichè in sua presenza, la posizione del top, per esigenze tecniche, deve essere fissa.



B

EN

**Standard configuration:** bed frame outside the mattress

The standard configuration in the beds listed in footnote (\*) requires that the slatted bed has the same size as the mattress and that the bed frame is outside the mattress (fig. A).

The benefit of this configuration is that the bed base and mattress can be recessed into the bed frame (fig. B). The bed base is in fact supported on four metal corner brackets, provided with an upper part (top) that during bed assembly can be adjusted in height. The mattress can only be recessed in beds without a container because in the presence of the container, the top's position must be fixed for technical reasons.

FR

**Configuration de série:** cadre de lit à l'extérieur du matelas

La configuration de série des lits énumérés dans la note (\*) de bas de page prévoit que le sommier soit de la même taille que le matelas et que le cadre du lit soit à l'extérieur du matelas (fig. A).

L'avantage de cette configuration est que le sommier et le matelas peuvent être encastrés dans le cadre du lit (fig. B). Le sommier s'appuie, en effet, sur quatre supports d'angle métalliques dotés d'une partie supérieure (top) réglable en hauteur lors de l'assemblage du lit. Le matelas ne peut être encastré que dans des lits sans tiroir-rangement car sinon en sa présence la position du top pour des raisons techniques doit être fixe.

DE

**Standardkonfiguration:** Bettrahmen außerhalb der Matratze

Die Standardkonfiguration der in der Fußnote (\*) aufgeführten Betten erfordert, dass der Lattenrost die gleiche Größe wie die Matratze aufweist und dass sich der Bettrahmen außerhalb der Matratze befindet (Abb. A).

Der Vorteil dieser Konfiguration besteht darin, dass Lattenrost und Matratze in den Bettrahmen eingelassen werden können (Abb. B). Der Lattenrost wird tatsächlich auf vier Metall-Eckwinkeln aufgelegt, die mit einem Oberteil (Auflage) versehen sind, das bei der Montage des Bettes in der Höhe verstellbar ist. Die Matratze kann nur in Betten ohne Bettkasten eingelassen werden, da die Position des Oberteils bei vorhandenem Bettkasten aus technischen Gründen fest bestimmt sein muss.



A



B

ES

**Configuración de serie:** marco de la cama externo al colchón

La configuración de serie en las camas enumeradas en la nota (\*) a pie de la página requiere que el somier de la cama sea del mismo tamaño que el colchón y que el marco de la cama sea externo al colchón (Fig. A).

La ventaja de esta configuración es que el somier y el colchón se pueden empotrar dentro del marco de la cama (Fig. B). De este modo, el somier se coloca sobre cuatro soportes de esquina en metal que disponen de una parte superior (top) que se puede ajustar en altura durante el montaje de la cama. Solo es posible encajar el colchón en camas sin arcón, puesto que con este último la posición del top debe ser fija por necesidades técnicas.

IT

**Dotazione di serie:**  
Rete a doghe

I letti sono dotati di una rete a doghe. Struttura solida e nel contempo ammortizzante. Telaio in acciaio con angoli pressofusi. 14 doghe in multistrato di faggio. 4 doghe nella zona lombosacrale sono regolabili in base al peso corporeo.

EN

**Standard equipment:**  
Slatted base

The beds are equipped with a fixed slatted frame. Solid structure and shock-absorbing at the same time. Steel frame with die-cast corners. 14 beech plywood slats. 4 slats in the lower back area are adjustable according to body weight.

FR

**Équipement de série:**  
Sommier à lattes

Les lits sont équipés d'un sommier à lattes fixes. Une structure solide et en même temps qui amortit. Cadre en acier avec coins moulés sous pression. 14 lattes multi-couches de hêtre. 4 lattes dans la zone lombo-sacral réglables en fonction du poids du corps.

DE

**Serienausstattung:**  
Lattenrost

Die Betten sind mit einem Lattenrost ausgestattet. Solide und gleichzeitig federnde Struktur. Stahlrahmen mit Druckgussecken. 14 Latten aus Buchensperrholz. 4 Latten im Lumbosakralbereich, die je nach Körpergewicht verstellbar sind.

ES

**Equipamiento de serie:**  
Somier de lamas

Las camas están equipadas con un somier de lamas fijas. Estructura sólida y al mismo tiempo amortiguante. Estructura de acero con esquinas presofundidas. 14 lamas en contrachapado de haya. 4 lamas en el área lumbosacra son ajustables en función del peso corporal.



(\*)

Bahamas  
Elba, Elba Plus  
Figi Letto, Figi Letto Sommier  
Flores  
Grenada, Grenada High  
Linosa, Linosa Plus  
Lipari, Lipari Plus  
Nest  
Panarea, Panarea Sommier  
Sardegna, Sardegna Sommier  
Tahiti, Tahiti Sommier  
Tasca, Tasca Sommier  
White, White High, White Sommier

700 [Delivery terms: EX-FACTORY ITALY]

List Price / Manufacturer's Suggested Retail Price / Recommended Retail Price  
IVA esclusa / VAT and other Taxes excluded / Hors taxes / Ohne MwSt / IVA a parte

IT

**Dotazione opzionale:****Rete alzabile  
con contenitore**

Su richiesta e con un supplemento prezzo, i letti elencati nella nota (\*) a piè di pagina possono essere dotati di una rete alzante con contenitore. La rete si alza in due posizioni:

1. inclinata (fig. A) per accedere allo spazio di contenimento;
2. orizzontale (fig. B) per permettere un semplice rifacimento del letto senza chinarsi.

EN

**Optional equipment:****Liftable frame  
with container**

On request and at an additional cost, the beds listed in footnote (\*) can be equipped with a liftable slatted base with a container underneath. The base rises in two positions:

1. inclined (fig A) to access the containment space;
2. horizontal (Fig. B) to allow for a simple remaking of the bed without bending.

FR

**Équipement en option:****Sommier relevable avec  
rangement**

Sur demande et moyennant un supplément de prix, les lits mentionnés dans la note (\*) de bas de page peuvent être équipés d'un sommier relevable avec rangement en dessous. Le sommier se lève dans deux positions:

1. inclinée (fig. A) pour accéder à l'espace de rangement;
2. horizontale (fig. B) pour pouvoir faire facilement le lit sans se pencher.

DE

**Optionale Ausstattung:****Anhebbarer Lattenrost  
mit Bettkasten**

Auf Wunsch und gegen Aufpreis können die in der Fußnote (\*) aufgeführten Betten mit einem anhebbaaren Lattenrost mit darunterliegendem Bettkasten ausgestattet werden. Der Lattenrost kann in zwei Positionen angehoben werden:

1. geneigt (Abb. A), um auf den Bettkasten zugreifen zu können;
2. horizontal (Abb. B), um das Bettenmachen zu erleichtern, ohne sich beugen zu müssen.

ES

**Equipamiento opcional:****Somier elevable  
con arcón**

Bajo petición y con un suplemento en el precio, las camas que se indican en la nota (\*) a pie de página se pueden equipar con un somier elevable con arcón inferior. El somier se levanta en dos posiciones:

1. inclinada (Fig. A) para acceder al espacio de almacenamiento;
2. horizontal (Fig. B) para permitir hacer la cama con facilidad y sin inclinarse.



A



B



B

**(\*)**

Bahamas Alto, Basso, Mid-Century  
Elba, Elba Plus  
Figi Letto, Figi Letto Sommier  
Flores  
Grenada, Grenada High  
Linosa, Linosa Plus  
Lipari, Lipari Plus  
Nest  
Panarea, Panarea Sommier  
Sardegna, Sardegna Sommier  
Tahiti, Tahiti Sommier  
Tasca, Tasca Sommier  
White, White High, White Sommier

IT

**Configurazione  
opzionale: giroletto  
a filo del materasso**

Su richiesta e con un supplemento prezzo, i letti elencati nella nota (\*\*) a piè di pagina possono essere realizzati con il materasso a filo del giroletto (fig. C). In questa configurazione la rete ha una dimensione inferiore a quella del materasso, e quest'ultimo andrà parzialmente in appoggio sul giroletto. Il beneficio di questa configurazione è quello di ridurre l'ingombro totale del letto, sia in larghezza che in lunghezza, senza ridurre la dimensione del materasso.



**Prezzo disponibile  
su richiesta**

EN

**Optional configuration:  
bed frame flush  
with the mattress**

On request and at an additional cost, the beds listed in footnote (\*\*) can be made with the mattress flush with the bed frame (fig. C). In this configuration, the slatted base is smaller than the mattress, and the mattress will partially rest on the bed frame. The benefit of this configuration is that it reduces the total size of the bed, both in width and length, without reducing the size of the mattress.

**Price available  
on demand**

FR

**Configuration optionnel:  
cadre de lit  
au ras du matelas**

Sur demande et moyennant un supplément de prix, les lits énumérés dans la note (\*\*) en bas de page peuvent être réalisés avec le matelas au ras du cadre de lit (fig. C). Dans cette configuration, le sommier est plus petit que le matelas et ce dernier ne repose que partiellement sur le cadre du lit. L'avantage de cette configuration est de réduire la place totale du lit, tant en largeur qu'en longueur, sans réduire la dimension du matelas.

**Prix disponible  
sur demande**

DE

**Optionale Konfiguration:  
Bettrahmen bündig  
zur Matratze**

Auf Wunsch und gegen Aufpreis können die in der Fußnote (\*\*) aufgeführten Betten mit der Matratze bündig zum Bettrahmen realisiert werden (Abb. C). In dieser Konfiguration ist der Lattenrost kleiner als die Matratze, und die Matratze liegt teilweise auf dem Bettrahmen auf. Der Vorteil dieser Konfiguration besteht darin, dass sie die Gesamtgröße des Bettes sowohl in der Breite als auch in der Länge reduziert, ohne die Größe der Matratze zu verringern.

**Preise auf Anfrage  
erhältlich**

ES

**Configuración  
opcional: marco de  
cama a ras del colchón**

Bajo petición y con un suplemento en el precio, las camas indicadas en la nota (\*\*) a pie de página se pueden realizar con el colchón a ras del marco (Fig. C). En esta configuración, el somier tiene medidas inferiores a las del colchón, que descansará parcialmente en el marco de la cama. La ventaja de esta configuración es la reducción del volumen total de la cama, tanto en anchura como en longitud, sin reducir el tamaño del colchón.



**Precio disponible  
bajo pedido**

**(\*\*)**

Bahamas Alto, Basso, Mid-Century  
Elba, Elba Plus  
Figi Letto, Figi Letto Sommier  
Linosa, Linosa Plus  
Lipari, Lipari Plus  
Panarea, Panarea Sommier  
Sardegna, Sardegna Sommier  
Tahiti, Tahiti Sommier  
Tasca, Tasca Sommier  
White, White High, White Sommier

IT

**Dotazione opzionale:**  
Rete a doghe  
ammortizzate

Su richiesta e con un supplemento prezzo, i letti elencati nella nota (\*) a piè di pagina possono essere dotati di una rete a doghe ammortizzate. Perfetta adattabilità alla forma del corpo. Telaio in acciaio con angoli pressofusi. 26 doghe in multistrato di faggio con regolatore di elasticità. 6 doghe nella zona lombosacrale sono regolabili in base al peso corporeo.

EN

**Optional equipment:**  
Sprung slatted base

On request and at an additional cost, the beds listed in footnote (\*) can be equipped with a sprung slatted base. Perfect adaptability to the shape of the body. Steel frame with die-cast corners. 26 beech plywood slats with elasticity regulator. 6 slats in the lower back area are adjustable according to body weight.

FR

**Équipement en option:**  
Sommier à  
lattes amorties

Sur demande et moyennant un supplément de prix, les lits mentionnés dans la note (\*) de bas de page peuvent être équipés d'un sommier à lattes amorties. Adaptation parfaite à la forme du corps. Cadre en acier avec coins moulés sous pression. 26 lattes multi-couches de hêtre avec régulateur d'élasticité. 6 lattes dans la zone lombo-sacral réglables en fonction du poids du corps.

DE

**Optionale Ausstattung:**  
Gefederter Lattenrost

Auf Wunsch und gegen Aufpreis können die in der Fußnote (\*) aufgeführten Betten mit einem gefederten Lattenrost ausgestattet werden. Perfekte Anpassung an die Form des Körpers. Stahlrahmen mit Druckgussecken. 26 Latten aus Buchensperrholz mit Regulierung der Dehnbarkeit. 6 Latten im Lumbosakralbereich, die je nach Körpergewicht verstellbar sind.

ES

**Equipamiento opcional:**  
Somier de lamas  
amortiguadas

Bajo petición y con un suplemento en el precio, las camas que se indican en la nota (\*) a pie de página se pueden equipar con un somier de lamas amortiguadas. Se adapta perfectamente a la forma del cuerpo. Estructura de acero con esquinas presofundidas. 26 lamas en contrachapado de haya con regulador de elasticidad. 6 lamas en el área lumbosacra son ajustables en función del peso corporal.

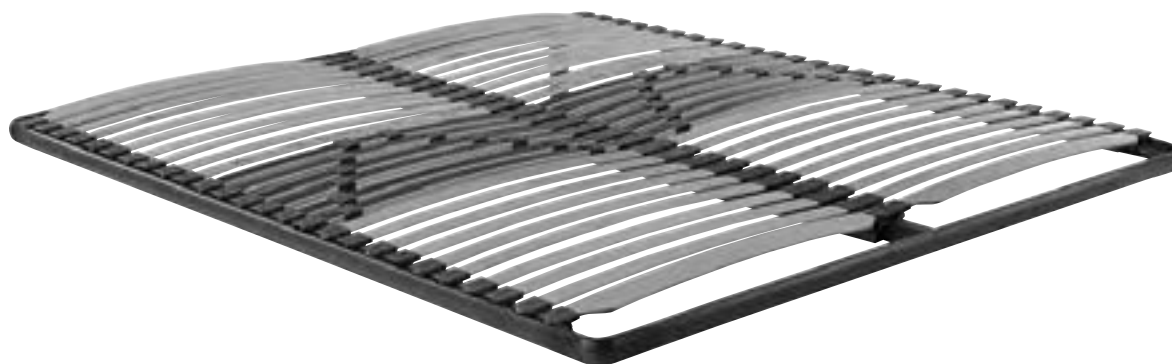

(\*)

Bahamas Alto & Basso,  
Bahamas Mid-Century  
Elba, Elba Plus  
Figi Letto  
Figi Letto Sommier

Flores  
Grenada, Grenada High  
Linosa, Linosa Plus  
Lipari, Lipari Plus  
Nest

Panarea  
Panarea Sommier  
Sardegna  
Sardegna Sommier  
Tahiti, Tahiti Sommier

Tasca, Tasca Sommier  
White, White High  
White Sommier

	80 x 200	90 x 200	100 x 200	120 x 200	140 x 200	160 x 200	170 x 200	180 x 200	200 x 200
Supplemento prezzo Price surcharge Supplément de prix Zuschlagpreise Suplemento precio	3000	3001	3002	3003	3004	3005	3006	3007	3008

704 [Delivery terms: EX-FACTORY ITALY]

List Price / Manufacturer's Suggested Retail Price / Recommended Retail Price  
IVA esclusa / VAT and other Taxes excluded / Hors taxes / Ohne MwSt / IVA a parte

IT

**Dotazione opzionale:**Rete in legno  
amagnetica

Su richiesta e con un supplemento prezzo, i letti elencati nella nota (\*) a piè di pagina possono essere dotati di una rete in legno amagnetica. Pregio estetico unito alle proprietà naturali del legno. Priva di significative parti metalliche. 24 doghe in multistrato di faggio con regolatore di elasticità. 6 doghe nella zona lombo-sacrale sono regolabili in base al peso corporeo. Nella zona spalle sono inseriti dei piattelli che offrono flessibilità a 360° per un adattamento ideale alla postura del corpo.

EN

**Optional equipment:**Non-magnetic wooden  
frame slatted base

On request and at an additional cost, the beds listed in footnote (\*) can be equipped with a non-magnetic wooden frame slatted base. Aesthetic value combined with the natural properties of wood. Free of significant metal parts. 24 beech plywood slats with elasticity regulator. 6 slats in the lower back area are adjustable according to body weight. In the shoulder area, there are plates that offer 360° flexibility for ideal adaptation to the body's posture.

FR

**Équipement en option:**Sommier en bois non  
magnétique

Sur demande et moyennant un supplément de prix, les lits mentionnés dans la note (\*) de bas de page peuvent être équipés d'un sommier en bois non magnétique. L'attrait esthétique combiné aux propriétés naturelles du bois. Sans pièces métalliques importantes. 24 lattes multi-couches de hêtre avec régulateur d'élasticité. 6 lattes dans la zone lombo-sacral réglables en fonction du poids du corps. Des plateaux offrant une flexibilité à 360° sont insérés dans la zone de l'épaule pour s'adapter idéalement à la posture du corps.

DE

**Optionale Ausstattung:**Nicht-magnetischer  
holzrahmen Lattenrost

Auf Wunsch und gegen Aufpreis können die in der Fußnote (\*) aufgeführten Betten mit einem nicht-magnetischen holzrahmen Lattenrost ausgestattet werden. Ästhetischer Wert in Kombination mit den natürlichen Holzigenschaften. Frei von bedeutenden Metallteilen. 24 Latten aus Buchensperrholz mit Regulierung der Dehnbarkeit. 6 Latten im Lumbosakralbereich, die je nach Körpergewicht verstellbar sind. Im Schulterbereich sind Scheiben angeordnet, die eine 360°-Flexibilität für eine perfekte Anpassung an die Körperhaltung bieten.

ES

**Equipamiento opcional:**Somier en madera  
no magnética

Bajo petición y con un suplemento en el precio, las camas que se indican en la nota (\*) a pie de página se pueden equipar con un somier en madera no magnética. Atractiva estética unida a las propiedades naturales de la madera. Sin piezas metálicas relevantes. 24 lamas en contrachapado de haya con regulador de elasticidad. 6 lamas en el área lumbosacra son ajustables en función del peso corporal. En el área del hombro hay algunas placas que ofrecen una flexibilidad de 360° para una óptima adaptación a la postura del cuerpo.



(\*)

Bahamas Alto & Basso,  
Bahamas Mid-Century  
Elba, Elba Plus  
Figi Letto  
Figi Letto Sommier

Flores  
Grenada, Grenada High  
Linosa, Linosa Plus  
Lipari, Lipari Plus  
Nest

Panarea  
Panarea Sommier  
Sardegna  
Sardegna Sommier  
Tahiti, Tahiti Sommier

Tasca, Tasca Sommier  
White, White High  
White Sommier

	80 x 200	90 x 200	100 x 200	120 x 200	140 x 200	160 x 200	170 x 200	180 x 200	200 x 200
Supplemento prezzo Price surcharge Supplément de prix Zuschlagpreise Suplemento precio	3009	3010	3011	3012	3013	3014	3015	3016	3017

List Price / Manufacturer's Suggested Retail Price / Recommended Retail Price  
IVA esclusa / VAT and other Taxes excluded / Hors taxes / Ohne MwSt / IVA a parte

[Delivery terms: EX-FACTORY ITALY]

705

IT

**Dotazione opzionale:**  
Rete motorizzata  
solo testa

Su richiesta e con un supplemento prezzo, i letti elencati nella nota (\*) a piè di pagina possono essere dotati di una rete motorizzata solo testa. Per un letto funzionale, non solo per dormire. Stesse caratteristiche della rete amagnetica, con l'aggiunta della motorizzazione elettrica nella zona spalle/testa. Ottimale per chi soffre di reflusso gastrico.

EN

**Optional equipment:**  
Electric adjustable  
base, head area only

On request and at an additional cost, the beds listed in footnote (\*) can be equipped with an electric adjustable base, head area only. For a functional bed, not just for sleeping. Same characteristics as the non-magnetic frame, with the addition of electronic motorisation in the shoulder/head area. Ideal for those suffering from gastric reflux.

FR

**Équipement en option:**  
Sommier motorisé  
uniquement pour la tête

Sur demande et moyennant un supplément de prix, les lits mentionnés dans la note (\*) de bas de page peuvent être équipés d'un sommier motorisé uniquement pour la tête. Pour un lit fonctionnel, pas uniquement pour dormir. Mêmes caractéristiques que le sommier non-magnétique, avec l'ajout d'un moteur électrique dans la région épaule/tête. Idéal pour les personnes souffrant de reflux gastrique.

DE

**Optionale Ausstattung:**  
Lattenrost mit  
motorischem Kopfteil

Auf Wunsch und gegen Aufpreis können die in der Fußnote (\*) aufgeführten Betten mit einem mit motorischem Kopfteil Lattenrost ausgestattet werden. Für ein Funktionsbett, das nicht nur zum Schlafen dient. Verfügt über dieselben Eigenschaften wie der nicht-magnetische Lattenrost, zuzüglich eines elektrisch einstellbaren Schulter-/Kopfteil. Ideal für Menschen, die an Reflux-Beschwerden leiden.

ES

**Equipamiento opcional:**  
Somier motorizado  
solo en la cabecera

Bajo petición y con un suplemento en el precio, las camas que se indican en la nota (\*) a pie de página se pueden equipar con un Somier motorizado solo en la cabecera. Para una cama funcional, que no solo sirve para dormir. Mismas características del somier amagnético con la adición de un motor eléctrico en la zona de hombros/cabecera. Óptimo para quienes padecen reflujo gástrico.



(\*)

Bahamas Alto & Basso,  
Bahamas Mid-Century  
Elba, Elba Plus  
Figi Letto  
Figi Letto Sommier

Flores  
Grenada, Grenada High  
Linosa, Linosa Plus  
Lipari, Lipari Plus  
Nest

Panarea  
Panarea Sommier  
Sardegna  
Sardegna Sommier  
Tahiti, Tahiti Sommier

Tasca, Tasca Sommier  
White, White High  
White Sommier

	80 x 200	90 x 200	100 x 200	120 x 200	140 x 200	160 x 200	170 x 200	180 x 200	200 x 200	Queen 60" x 80"	King 76" x 80"
Supplemento prezzo Price surcharge Supplément de prix Zuschlagpreise Suplemento precio	3018	3019	3020	3021	3022	3023	3024	3025	3026	3036	3037

706 [Delivery terms: EX-FACTORY ITALY]

List Price / Manufacturer's Suggested Retail Price / Recommended Retail Price  
IVA esclusa / VAT and other Taxes excluded / Hors taxes / Ohne MwSt / IVA a parte

IT

**Dotazione opzionale:**Rete motorizzata  
testa / piedi

Su richiesta e con un supplemento prezzo, i letti elencati nella nota (\*) a piè di pagina possono essere dotati di una rete motorizzata testa / piedi. La rete che segue ogni vostro movimento "a comando." Stesse caratteristiche della rete amagnetica, con due motorizzazioni elettriche indipendenti: nella zona testa per chi soffre di reflusso gastrico e nella zona piedi per agevolare la circolazione sanguigna.

EN

**Optional equipment:**Electric adjustable  
base, head / foot area

On request and at an additional cost, the beds listed in footnote (\*) can be equipped with an electric adjustable base, head / foot area. The frame that follows every movement of the body "on command." The same features as the non-magnetic frame, with two independent electronic motors: in the head area for those suffering from gastric reflux and in the foot area to facilitate blood circulation.

FR

**Équipement en option:**Sommier motorisé  
tête / pieds

Sur demande et moyennant un supplément de prix, les lits mentionnés dans la note (\*) de bas de page peuvent être équipés d'un Sommier motorisé tête / pieds. Le sommier qui suit chaque mouvement du corps "sur commande." Mêmes caractéristiques que le sommier non magnétique, avec deux moteurs électriques indépendants: au niveau de la tête pour les personnes souffrant de reflux gastrique et au niveau des pieds pour faciliter la circulation sanguine.

DE

**Optionale Ausstattung:**Lattenrost  
mit motorischem  
Kopf- / Fußteil

Auf Wunsch und gegen Aufpreis können die in der Fußnote (\*) aufgeführten Betten mit einem mit motorischem Kopf- / Fußteil Lattenrost ausgestattet werden. Der Lattenrost, der jeder Bewegung des Körpers "auf Befehl" folgt. Dieselben Eigenschaften wie der nicht-magnetische Lattenrost, jedoch mit zwei unabhängigen elektrischen Antrieben: im Kopfbereich für Menschen, die an Reflux-Beschwerden leiden und im Fußbereich zur urchblutungsförderung.

ES

**Equipamiento opcional:**Somier motorizado  
cabezal / pies

Bajo petición y con un suplemento en el precio, las camas que se indican en la nota (\*) a pie de página se pueden equipar con un somier motorizado cabezal / pies. El somier que sigue cada movimiento del cuerpo "a la orden." Las mismas características del somier no magnético, con dos motorizaciones eléctricas independientes: en la zona de cabecera para quienes padecen reflujo gástrico y en la zona de pies para facilitar la circulación sanguínea.

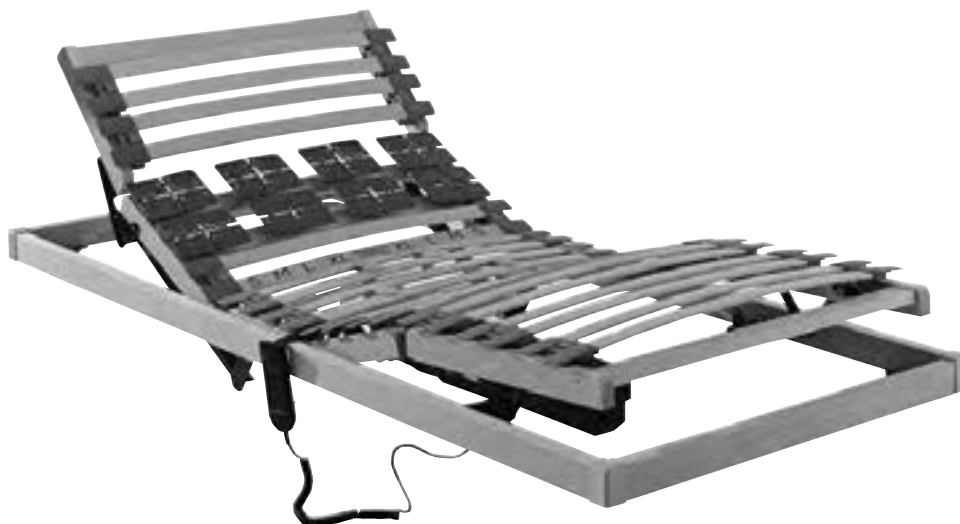

(\*)

Bahamas Alto & Basso,  
Bahamas Mid-Century  
Elba, Elba Plus  
Figi Letto  
Figi Letto Sommier

Flores  
Grenada, Grenada High  
Linosa, Linosa Plus  
Lipari, Lipari Plus  
Nest

Panarea  
Panarea Sommier  
Sardegna  
Sardegna Sommier  
Tahiti, Tahiti Sommier

Tasca, Tasca Sommier  
White, White High  
White Sommier

	80 x 200	90 x 200	100 x 200	120 x 200	140 x 200	160 x 200	170 x 200	180 x 200	200 x 200	Queen 60" x 80"	King 76" x 80"
Supplemento prezzo Price surcharge Supplément de prix Zuschlagpreis Suplemento precio	3038	3039	3040	3041	3042	3043	3044	3045	3046	3047	3048

List Price / Manufacturer's Suggested Retail Price / Recommended Retail Price  
IVA esclusa / VAT and other Taxes excluded / Hors taxes / Ohne MwSt / IVA a parte

[Delivery terms: EX-FACTORY ITALY]

707